

| МАРКА | МОДЕЛЬ | ГОД ВЫПУСКА | ОБЪЕМ ДВИГАТЕЛЯ | ТИП КПП | ТИП ПРИВОДА |
|-------|--------|-------------|-----------------|---------|-------------|
| JAC | T6 | 2018- | 2.0 | МКПП | ПОЛНЫЙ |

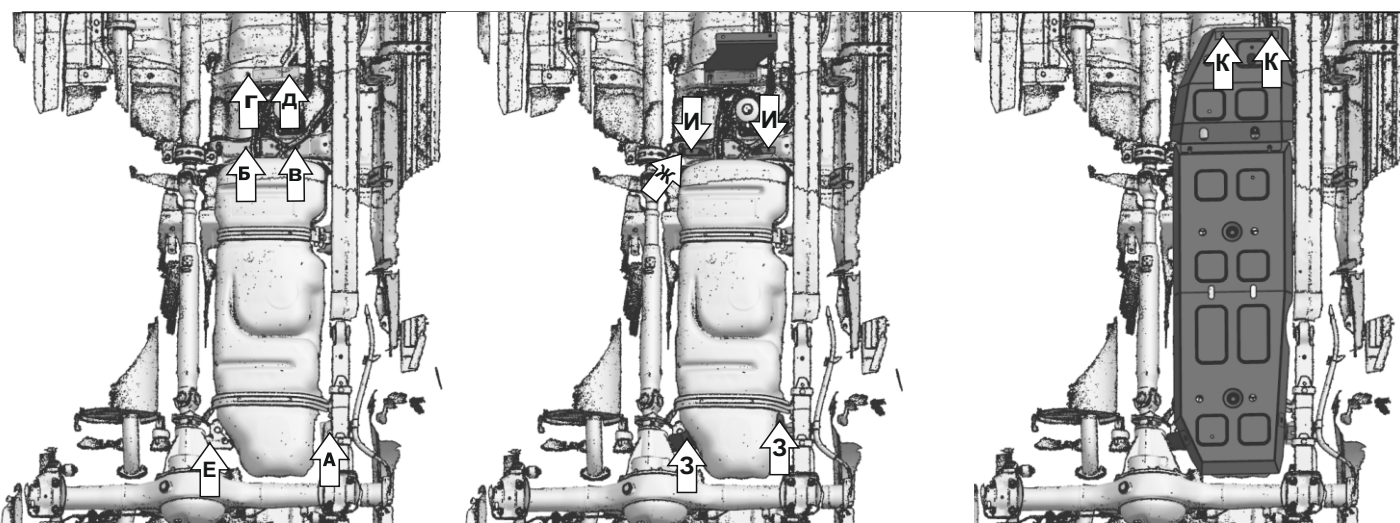
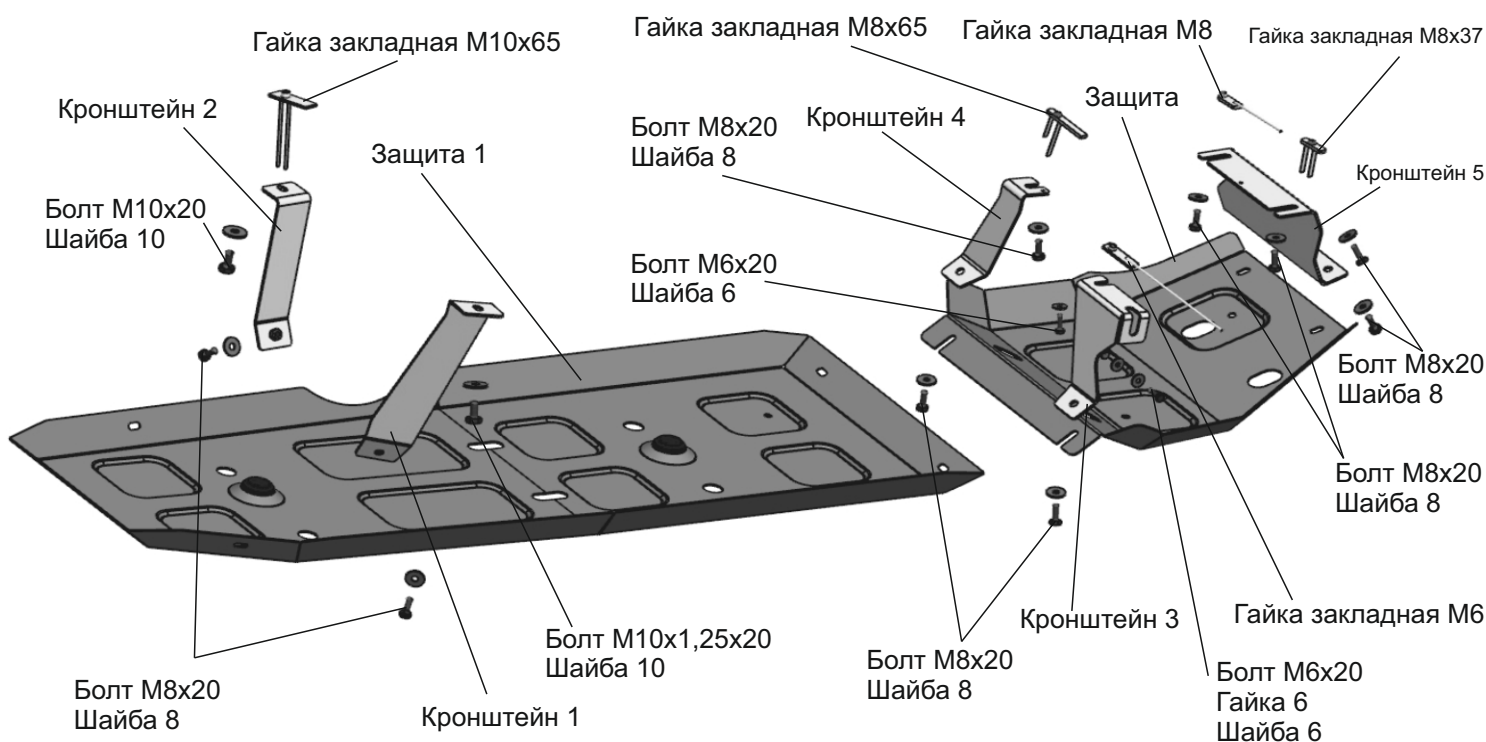

Инструкция по установке:

1. Закрепить кронштейн 1 с помощью болта M10x1,25x20 и шайбы 10 через отверстие (E) (рис.1).
2. Установить гайку закладную M10x65 в отверстие (A), разогнуть усики (рис.2). Закрепить кронштейн 2 с помощью болта M10x20 и шайбы 10 к закладной (рис.3).
3. Установить гайку закладную M6 с проволокой в отверстие (B), вкрутить в гайку на несколько оборотов болт M6x20 с шайбой (рис.4). Закрепить кронштейн 3 на болт M6x20 и шайбу 6 к закладной и через боковое отверстие (Ж) с помощью болта M6x20, шайбы 6 и гайки 6 (рис.5).
4. Установить гайку закладную M8x65 в отверстие (B), разогнуть усики, вкрутить в гайку на несколько оборотов болт M8x20 с шайбой (рис.4). Закрепить кронштейн 4 на болт M8x20 и шайбу 8 к закладной (рис.5).
5. Установить гайку закладную M8x37 в отверстие (Г), разогнуть усики, вкрутить в гайку на несколько оборотов болт M8x20 с шайбой (рис.6).
6. Установить гайку закладную M8 с проволокой в отверстие (Д), вкрутить в гайку на несколько оборотов болт M8x20 с шайбой (рис.6).
7. Закрепить кронштейн 5 с помощью болтов M8x20 и шайб 8 через отверстия (Г) и (Д) (рис.7).
8. Защиту 1 закрепить в задней части с помощью болтов M8x20 и шайб 8 к кронштейнам 1 и 2 (З). В передней части вкрутить на несколько оборотов болты M8x20 с шайбами 8 через защиту в кронштейны 3 и 4 (И).
9. Защиту 2 завести открытыми пазами на установленные болты (И) и закрепить к кронштейну 5 болтами M8x20 через отверстия (К).
10. Затянуть все резьбовые соединения с необходимым усилием. Использование пневмоинструмента запрещено.

Состав изделия:

| Наименование | Кол-во | Момент затяжки |
|------------------------|--------|----------------|
| Болт M6x20 | 2 шт. | 9,8 Нм |
| Болт M8x20 | 9 шт. | 24 Нм |
| Болт M10x1,25x20 | 1 шт. | 47 Нм |
| Болт M10x20 | 1 шт. | 47 Нм |
| Гайка 6 | 1 шт. | |
| Гайка закладная M6 | 1 шт. | |
| Гайка закладная M8 | 1 шт. | |
| Гайка закладная M8x37 | 1 шт. | |
| Гайка закладная M8x65 | 1 шт. | |
| Гайка закладная M10x65 | 1 шт. | |
| Защита | 2 шт. | |
| Кронштейн | 5 шт. | |
| Шайба 6 | 3 шт. | |
| Шайба 8 | 9 шт. | |
| Шайба 10 | 2 шт. | |



Рис.1



Рис.2



Рис.3



Рис.4



Рис.5

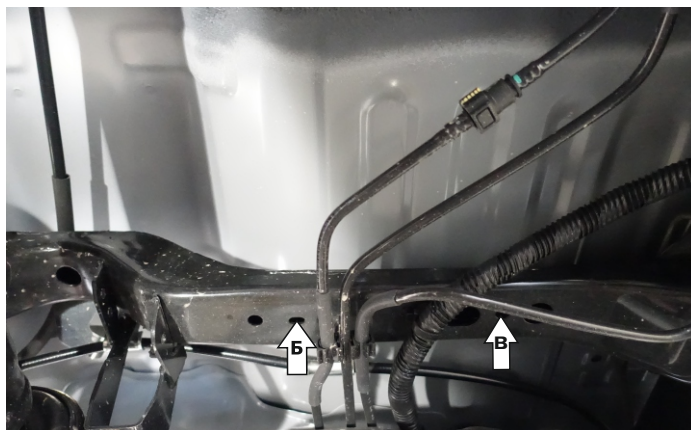

Рис.6

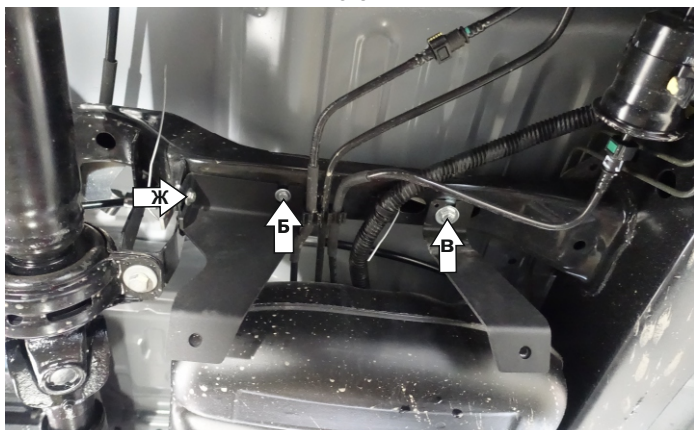

Рис.7

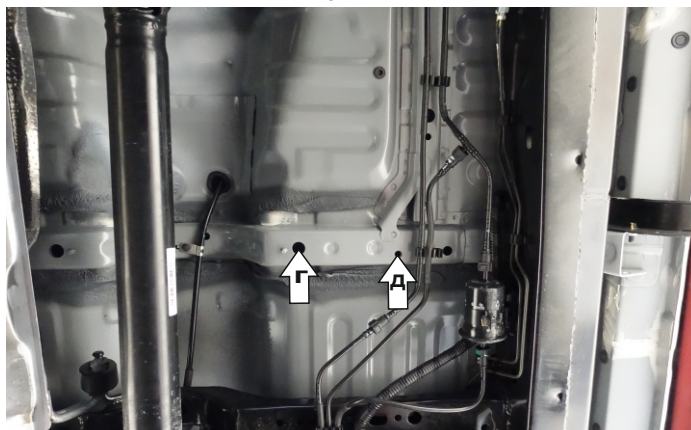

Рис.8

Производитель вправе вносить изменения в конструкцию защиты.

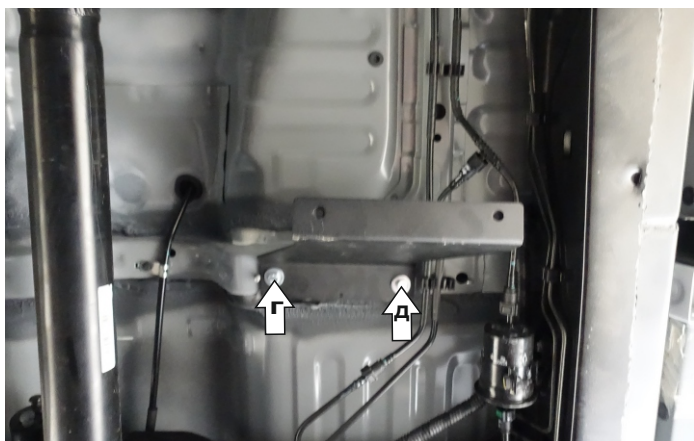
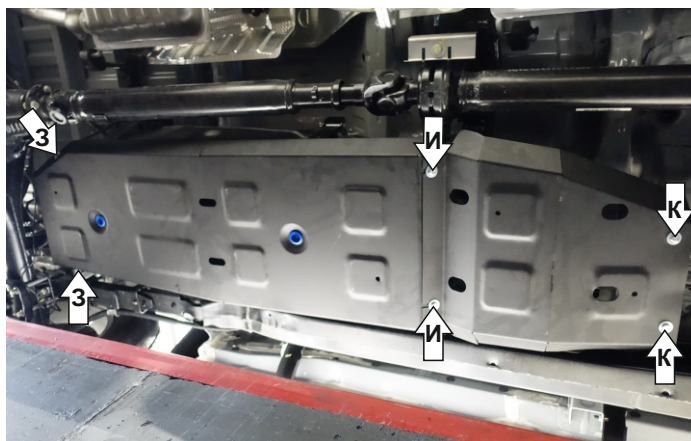
Техническая поддержка: e-mail: supp@rivalauto.com; Телефон: 8-800-555-60-43